



Rollgitter RollMatic

Kompakte Bauweise optimal für Ladenabschlüsse mit engen Platzverhältnissen

HÖRMANN

Überzeugende Technik

Details perfekt aufeinander abgestimmt



Kompakte Bauweise in zwei Behangvarianten

Durch seine kompakte Bauweise mit max. 335 mm Sturzbedarf bzw. Einbautiefe, eignet sich das neue Rollgitter RollMatic besonders für kleine Ladenabschlüsse mit engen Platzverhältnissen. Wählen Sie aus 2 Behangvarianten. Beide Ausführungen erhalten Sie in vielen Farben nach RAL. Das HG-L erhalten Sie zusätzlich in walzblank. So integrieren sich die Rollgitter farblich perfekt in die Umgebung.



Nur bei Hörmann

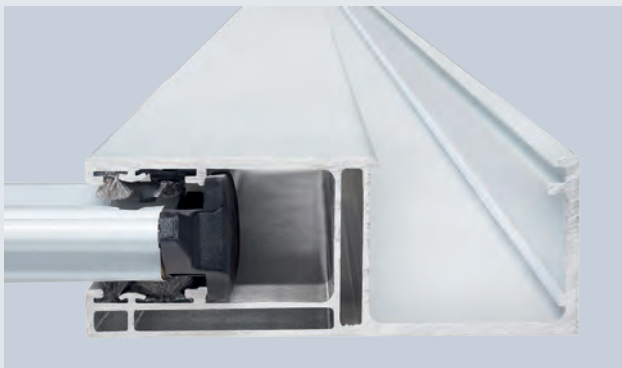

Abschließbares Bodenprofil



Schubriegel

Handbetätigt oder mit Antrieb

Die Bedienung erfolgt über Kettenzug bzw. Zugseil bei Handbetätigung, oder automatisch mit Antrieb. Durch die serienmäßige Kraftbegrenzung müssen weder eine Schließkantensicherung noch eine Einzugsicherung installiert werden. Der Antrieb ist platzsparend in die Wickelwellenverkleidung integriert. So benötigt das Tor einen Seitenanschlag von nur 110 mm bzw. 210 mm auf der Antriebsseite.

Zuverlässig und sicher

Durch die bewährte Zugfedertechnik lässt sich das Tor leicht per Hand bedienen. Bei Toren mit Antrieb unterstützt die Technik den Antrieb beim Öffnen und Schließen des Tores. Zudem sichern doppelte Seilführungen das Tor zusätzlich gegen Abstürzen.

Einbruchhemmend fixiert

Die serienmäßigen Auszugssicherungen an den seitlichen Enden des Behanges halten das Tor zuverlässig in der Führungsschiene. So sichern sie den Rollgitterbehang vor Versuchen den Behang aus der Führungsschiene zu drücken und wirken einbruchhemmend.

Sicher verschlossen

Handbetätigte Rollgitter können durch ein abschließbares Bodenprofil mit Profilzylinder sicher verriegelt werden. Die Betätigung erfolgt wahlweise von innen oder außen. Alternativ kann das Gitter auch mit einem Schubriegel gesichert werden. Bei Toren mit Antrieb verhindert der Antrieb ein Aufschieben des Behanges. Zusätzliche Sicherheit bieten auch hier das abschließbare Bodenprofil und der Schubriegel.

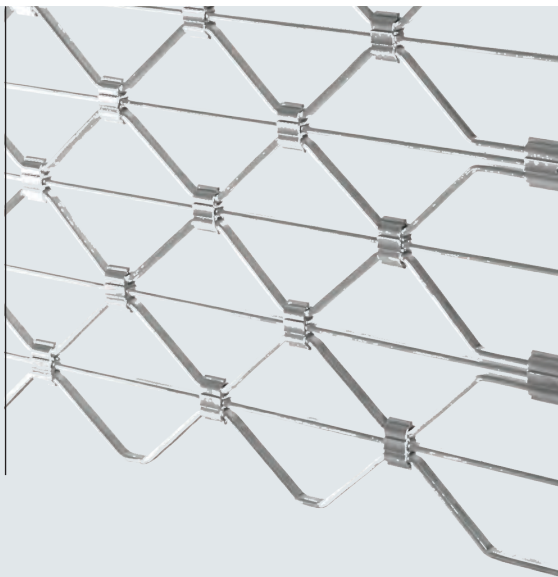

HG-L, Aluminium leicht und kompakt

Die elegante und platzsparende Aluminium-Ausführung ist besonders für den Einsatz in Ladenpassagen geeignet. Bei der Oberfläche können Sie zwischen walzblanker oder pulverbeschichteter Oberfläche wählen.

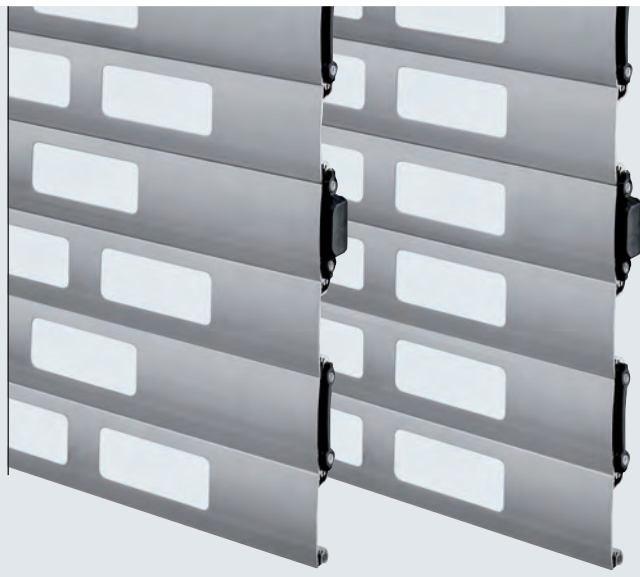

HG 75, Aluminium

Die stranggepressten Aluminium-Profile erhalten Sie mit pulverbeschichteter Oberfläche. Die 100 x 40 mm großen Rechtecklochungen liefern wir in gerader oder versetzter Anordnung.

Behangtyp	HG-L	HG 75
Größenbereich		
Breite bis	4000 mm	4000 mm
Höhe bis	3100 mm	3000 mm
Material	Aluminium	Aluminium
Oberflächen ohne Farbbeschichtung	walzblank	
Oberflächen mit Farbbeschichtung	Farbbeschichtung RAL nach Wahl	RAL 9016, RAL 7035, RAL 9006, RAL 5011, RAL 8028, RAL 7016, RAL 9005
Eigengewicht Behang	ca. 6,5 kg/m ²	ca. 6,5 kg / m ²

Einbaumaße / Größenbereiche

Rollgitter RollMatic

Einbau hinter der Öffnung

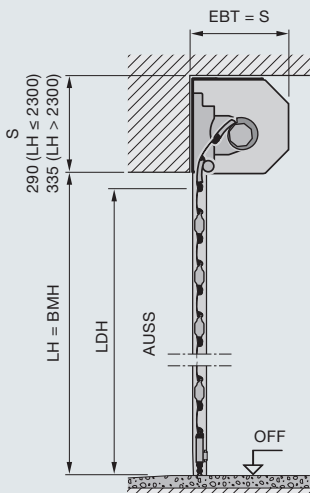
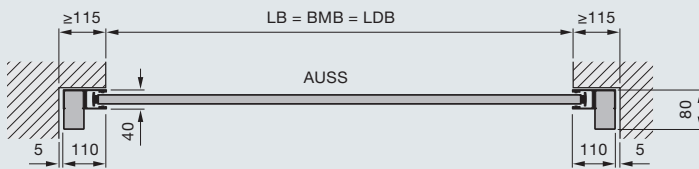
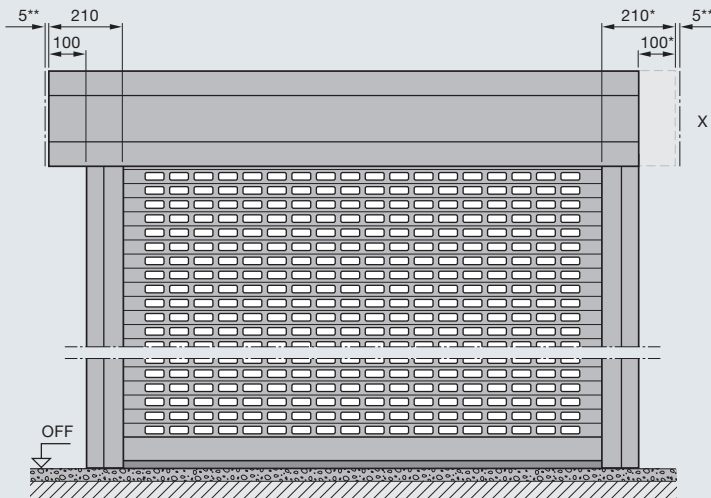

Maßerläuterungen

BMB	Bestellmaß Breite
BMH	Bestellmaß Höhe
LB	Lichte Breite
LDB	Lichte Durchfahrtsbreite = Bestellmaß
LH	Lichte Höhe
LDH	Lichte Durchfahrts Höhe = Bestellmaß
EBT	Einbautiefe
S	Sturzbedarf
OFF	Oberkante Fertigfußboden
AUSS	Außen

Einbautiefe EBT

bis 2300 mm Torhöhe	290 mm
ab 2301 mm Torhöhe	335 mm

Sturzbedarf S

bis 2300 mm Torhöhe	290 mm
ab 2301 mm Torhöhe	335 mm

Lichte Durchfahrt

Breite	LB
Höhe (mit Antrieb)	LH – 60 mm
Höhe (handbetätigt)	LH – 125 mm
Höhe (mit abschließbarem Bodenprofil oder Schubriegel)	LH – 125 mm

Seitlicher Platzbedarf

Antriebsseite	110 mm
	210 mm



X Wickelwellenverkleidung

* Zusätzlich zur variablen Antriebsposition (Standard links, optional rechts) mit antriebsseitigem Überstand der Wickelwellenverkleidung, erhalten Sie diese auch in symmetrischer Anordnung.

** seitlicher Abstand mind. 5 mm

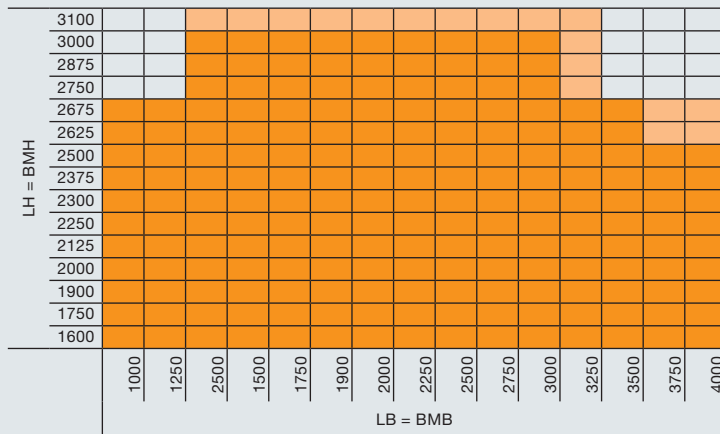
Größenbereich



	Größenbereich für HG 75
	Größenbereich für HG-L

Maße in mm

Hörmann: Qualität ohne Kompromisse



Hörmann KG Amshausen, Deutschland



Hörmann KG Antriebstechnik, Deutschland



Hörmann KG Brandis, Deutschland



Hörmann KG Brockhagen, Deutschland



Hörmann KG Dissen, Deutschland



Hörmann KG Eckelhausen, Deutschland



Hörmann KG Freisen, Deutschland



Hörmann KG Ichtershausen, Deutschland



Hörmann KG Werne, Deutschland



Hörmann Alkmaar B.V., Niederlande



Hörmann Legnica Sp. z o.o., Polen



Hörmann Beijing, China



Hörmann Tianjin, China



Hörmann LLC, Montgomery IL, USA



Hörmann Flexon LLC, Burgettstown PA, USA



Shakti Hörmann Pvt. Ltd., Indien

Als einziger Hersteller auf dem internationalen Markt bietet die Hörmann Gruppe alle wichtigen Bauelemente aus einer Hand. Sie werden in hochspezialisierten Werken nach dem neuesten Stand der Technik gefertigt. Durch das flächendeckende Vertriebs- und Servicenetz in Europa und die Präsenz in Amerika und Asien ist Hörmann Ihr starker, internationaler Partner für hochwertige Bauelemente. In einer Qualität ohne Kompromisse.

GARAGENTORE
ANTRIEBE
INDUSTRIETORE
VERLADETECHNIK
TÜREN
ZARGEN

HÖRMANN